



QT-E1

### Sondes de température extérieures, type QT-E1

- Sonde de température
- Pour l'extérieur
- Pt 1000, NTC 20 k $\Omega$ , NTC 10 k $\Omega$  ou Ni1000 Tk5000
- Connexion rapide grâce au bouchon à vis et aux clips à ressort
- Design unique 'line-up' avec positionnement en 8 points
- Autres éléments de mesure sur demande

extérieur



passif

### Description

Les sondes, type QT-E1, sont utilisées pour mesurer la température à l'extérieur ou dans des environnements humides.

La tige de mesure est incorporée sous le boîtier et est donc indirectement en contact avec l'air extérieur. La valeur de résistance varie en fonction de la température extérieure, et ce suivant la courbe caractéristique de l'élément de mesure utilisé:

- **QT.E1** Pt 1000
- **QTC10.E1** NTC 10 k $\Omega$
- **QTC20.E1** NTC 20 k $\Omega$
- **QTN.E1** Ni 1000 Tk5000

Les sondes QT.E1 sont équipées standard d'un élément sensible en platine Pt1000 IEC751-EN60751 classe B <sup>1)</sup>. Cette sonde a une valeur de résistance calibrée de 1000 $\Omega$  à une température de 0°C.

Les sondes sont équipées d'un boîtier IP65 résistant aux intempéries, avec bornier et presse-étoupe M16.

### Contenu

1. Codification d'article .....	2
2. Spécifications techniques .....	3
3. Raccordement électrique.....	3
4. Design 'line-up' unique .....	3
5. Dimensions .....	4
6. Courbes caractéristiques des sondes .....	5
7. Sondes actives, MODBUS ou BACnet MS/TP .....	6
8. FEO & solutions sur mesure .....	6
9. Marques, marques de commerce & propriété intellectuelle.....	6
10. Vue d'ensemble.....	7

### 1. Codification d'article

La codification d'article contient les spécifications techniques de la sonde.

Exemple: QT.E1

QT	E1	-	-	
				<b>Sonde température avec élément de mesure</b>
QT				QT Pt1000
				QTC10 NTC 10Ω
				QTC20 NTC 20Ω
				QTN Ni1000 Tk5000
				<b>Type</b>
	E1			E1 sondes de température extérieures

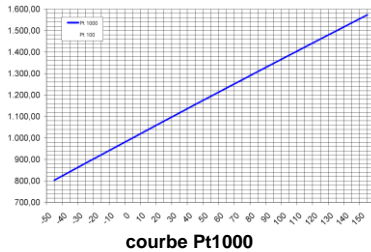

## 2. Spécifications techniques

QT-E1

Elément de mesure	Pt1000 <sup>1)</sup>
Précision	IEC751-EN60751 classe B
Exécution	pour montage à l'extérieur
Courant de mesure	ca.1 mA
Température ambiante	-25°C à +85°C
Résistance d'isolation	≥ 100 MΩ, 20°C, 500 V DC
Boîtier	IP65, y compris bague d'étanchéité matière synthétique
Presse-étoupe	M16
Raccordement	clips à ressort 0,2 à 1,5 mm <sup>2</sup>

<sup>1)</sup> ces sondes peuvent alternativement être livrées avec d'autres éléments de mesure (voir vue d'ensemble ci-après)

## 3. Raccordement électrique

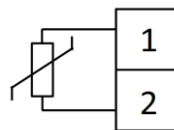

2-fils

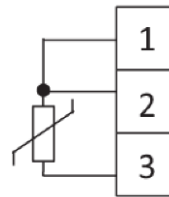

3-fils <sup>2)</sup>

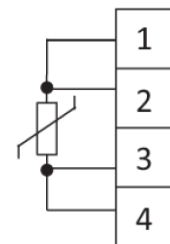

4-fils <sup>2)</sup>

## 4. Design 'line-up' unique

Grace au design 'line-up' unique du boîtier de la sonde, avec un positionnement en 8 points, on peut facilement adapter la sonde pour indiquer la direction du fluide.



F20180525001

<sup>1)</sup> ces sondes peuvent alternativement être livrées avec d'autres éléments de mesure (voir Vue d'ensemble ci-après)

<sup>2)</sup> 3-fils ou 4-fils à la demande

<sup>3)</sup> autres longueurs livrables à la demande (voir Vue d'ensemble ci-après)

**5. Dimensions**

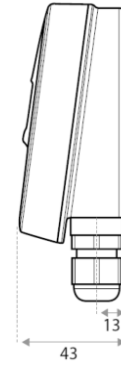
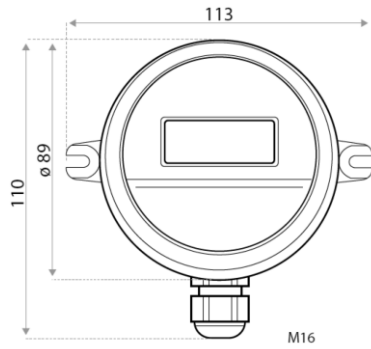

Dimensions en mm

**6. Courbes caractéristiques des sondes**

Temp. °C	KP10 mV	NI 1000 DIN Ω	NI 1000LG Ω	NTC 1,8 kΩ	NTC 10-AN kΩ	NTC 10 kΩ	NTC 10 C kΩ	NTC-KB Ω	NTC 20 kΩ	PT 1000 Ω	PT 100 Ω
-50	2232	743	790.88	63.229	441.30	672.600	329.500	9854	1659.082	803.10	80.31
-40	2332	791	830.83	35.480	239.80	337.270	188.500	9712	810.861	842.70	84.27
-30	2432	842	871.69	20.660	135.20	176.680	111.300	9466	414.698	882.20	88.22
-20	2532	893	913.48	12.440	78.91	96.970	67.770	9067	221.088	921.60	92.16
-10	2632	946	956.24	7.730	47.54	55.300	42.470	8472	122.431	960.90	96.04
±0	2732	1000	1000.00	4.940	29.49	32.660	27.280	7661	70.203	1000.00	100.00
+10	2832	1056	1044.79	3.240	18.79	19.900	17.960	6667	41.567	1039.00	103.90
+20	2932	1112	1090.65	2.170	12.26	12.490	12.090	5573	25.350	1077.90	107.79
+25	2982	1141	1113.99	1.800	10.00	10.000	10.000	5025	20.000	1097.40	109.74
+30	3032	1171	1137.61	1.490	8.19	8.055	8.313	4492	15.887	1116.70	111.67
+40	3132	1230	1185.71	1.050	5.59	5.320	5.827	3518	10.211	1155.40	115.54
+50	3232	1291	1234.97	0.750	3.89	3.600	4.160	2702	6.718	1194.00	119.40
+60	3332	1353	1285.44	0.550	2.76	2.490	3.020	2056	4.517	1232.40	123.24
+70	3432	1417	1337.14	0.402	1.99	1.750	2.228	1563	3.099	1270.70	127.07
+80	3532	1483	1390.12	0.300	1.46	1.260	1.668	1193	2.166	1308.90	130.89
+90	3632	1549	1444.39	0.230	1.08	0.920	1.266	923	1.541	1347.00	134.70
+100	3732	1618	1500.00	0.180	0.82	0.680	0.973	723	1.114	1385.00	138.50
+110	3832	1688	1556.98	0.140	0.62	0.510	0.758	576	0.820	1422.90	142.29
+120	3932	1760	1615.36	0.110	0.48	0.390	0.597	467	0.609	1460.60	146.06
+130	4032	1833	1675.18	0.090	0.38	0.300	0.747	385	0.460	1498.20	149.82
+140	4132	1909	1736.47	0.071	0.30	0.230	0.381	324	0.350	1535.80	153.58
+150	4232	1987	1799.26	-	0.24	0.180	-	-	0.270	1573.30	157.33

Remarque: le courant de mesure chauffe l'élément de mesure et influence de ce fait la précision de mesure. Il ne peut pas dépasser 10 mA.

Valeurs cibles: Pt100, Pt1000 (thin film): <2 mA, Ni 1000 DIN: <2 mA, NTCs <1 mA, KP10: 0,45 .. 5 mA.

Les directives Pt100/Pt1000 restent valables pour les classes de tolérance - A et 1/3DIN.

Pour éviter le couplage inductif, le câble du capteur doit être blindé (J-Y (St) 2 x 2 x 0,8).

Il vaut mieux ne pas poser les câbles des capteurs en parallèle avec des câbles de courant.

Attention! Merci de respecter les directives CEM!

La IEC 751 / EN 60751 divise les sondes en platine, telle que la Pt100 ou la Pt1000, en deux classes selon le degré de précision :

DIN Classe A :  $\Delta T = 0,15 + 0,002 * |T|$

DIN Classe B :  $\Delta T = 0,30 + 0,005 * |T|$

La DIN y ajoute des classes supplémentaires, permettant p.ex. une déviation de 1/2 ou 1/3, p.ex.:

**1/2 DIN Classe B**

$\Delta T = 1/2 * (0,30 + 0,005 * |T|) = 0,15 + 0,0025 * |T|$

**1/3 DIN Classe B**

$\Delta T = 1/3 * (0,30 + 0,005 * |T|) = 0,10 + 0,0017 * |T|$

Le diagramme montre la déviation selon ces normes, dans une plage de température de -50°C à +150°C.

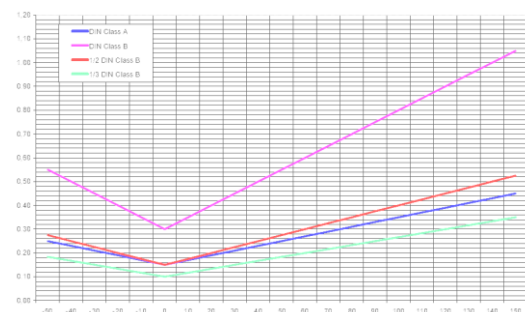

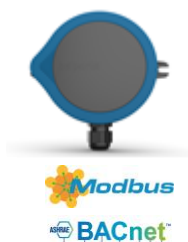

## 7. Sondes actives, MODBUS ou BACnet MS/TP

Ces sondes de température extérieures sont également disponibles en tant que sondes actives avec une sortie 0..10Vdc ou 4..20mA, ou en tant que sondes de communication bus avec protocole MODBUS ou BACnet:

Série	Type de sonde	Fiche technique
QT.E1.Ui	0..10Vdc / 4..20mA	
QT.E1.A	MODBUS RTU / ASCII	8.121b
QT.E1.B	BACnet MSTP	

Ces séries de sondes de température extérieures sont disponibles avec ou sans écran à cristaux liquides.

## 8. OEM & solutions sur mesure

En plus de son programme de livraison standard, BELPARTS peut également vous offrir des conceptions FEO personnalisées et des solutions spécifiques en fonction de vos applications; aussi bien pour les petites et moyennes que pour les grandes séries.

Nous pouvons p.ex. livrer des sondes:

- avec 3 ou 4 fils de raccordement
- compositions spécifiques préfabriquées
- dans votre style et/ou vos couleurs personnalisés
- ...



Nous pouvons également fabriquer des sondes avec des éléments de mesure spécifiques:

Élément de mesure	Tolérance	Exemples systèmes de réglage
KP10	±0.2 K/25°C	Kieback&Peter
NI 1000	±0.4 K/0°C	Sauter, JCI, Saia
NI 1000 LG	▲ ±0.4 K/0°C	Siemens (L+G)
NTC 1,8	±0.3 K/25°C	tac
NTC 10	▲ ±0.2 K/25°C	Trend, Infotech, Saia, Elesta
NTC 10 AN	±0.2 K/25°C	Andover
NTC 10 C	±0.3 K/25°C	Carel
NTC 10 KB	±0.5 K/25°C	Satchwell
NTC 20	▲ ±0.2 K/25°C	Honeywell
PT 100	±0.3 K/0°C	Sauter
PT 100 CL A	±0.15K/0°C	EN60751 F0,15 (Class A)
PT 100 1/3DIN	±0.1K/0°C	EN60751 F0,1 (1/3DIN)
PT 1000	▲ ±0.3 K/0°C	Honeywell, Danfoss
PT 1000 CL A	±0.15K/0°C	EN60751 F0,15 (Class A)
PT 1000 1/3DIN	±0.1K/0°C	EN60751 F0,1 (1/3DIN)

T20180522001

## 9. Marques, marques de commerce & propriété intellectuelle

Belparts et energetx sont des noms et/ou des marques de commerce déposés et propriété de la SA Belparts. Sous toute réserve.

MS Windows is a registered trademark of Microsoft Corp. MODBUS is a registered trademark of Schneider Electric. BACnet is a registered trademark of the American Society of Heating, Refrigerating and Air-Conditioning Engineers (ASHRAE).



## 10. Vue d'ensemble

Type	Élément de mesure	Résistance	Précision
------	-------------------	------------	-----------

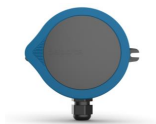

### Sondes standards à 2-fils

<b>QT.E1</b>	▲	Pt 1000	1000 Ω @ 0°C	±0,3 K @ 0°C
<b>QTC20.E1</b>	▲	NTC 20 kΩ	20 kΩ @ +25°C	±0,2 K @ +25°C
<b>QTC10.E1</b>	▲	NTC 10 kΩ	10 kΩ @ +25°C	±0,2 K @ +25°C
<b>QTN.E1</b>	▲	Ni 1000 Tk5000	1000 Ω @ 0°C	±0,4 K @ 0°C

▲ standard

△ sur demande

► en fonction du type, des nombres minimum peuvent être d'application: veuillez nous contacter